

面向所有工业领域的过程控制系统
SIMATIC PCS 7

simatic PCS 7

SIEMENS

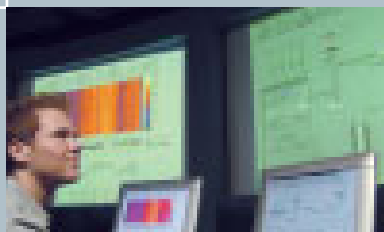

通过全集成自动化 — 使您能够在自己的行业领域中更具竞争力

持续不断的竞争压力促使各个公司大力提升生产效率并缩短市场营销的时间，而大幅飙升的成本也要求继续对工程与过程进行优化。在这一永不停止的循环过程之中，较高的投资安全是一大重要因素。

全集成自动化(TIA)非常有助于解决这一问题。TIA — 得到本公司专业人才的技术和经验支持 — 将企业目标与西门子的产品和系统进行整合，以应用于面向过程和面向生产的各种行业。TIA奠定了实现各行业自动化解决方案的基础，可以针对客户的具体需求进行量身定做。

全集成自动化使西门子成为涵盖所有领域的一系列配套产品、系统和解决方案的唯一提供商，包括：从现场级、生

产管理级到ERP级的产品输入到输出。因此，TIA极大地促进了生产程序的优化和复杂程度的降低，从而进一步提高了制造和过程自动化生产的效率。与此同时，还确保了较高的投资安全性。此举提高了业主的整体产值，使企业更具竞争能力。无论您对TIA持何种看法，它都能够使您的公司在整个生产过程之中受益非浅：更高的机器循环时间、显著提升的工作效率和最高的产品质量。与此同时，它还能缩短您的产品上市时间。

全集成自动化基于西门子在服务和应用技术方面连续开发和不断提高的原则，所有这些均旨在满足各种工业领域的需要和需求。





缩短您的产品上市时间

凭借TIA，您能够在—个集成的开发环境中进行工程设计。这种独特的集成方法通过更快的设计、组态、操作和测试获得成效，极大地降低了从规划生产线到新产品问世的时间。

较高的投资安全性

全集成自动化使您能够把握契机实施新产品，同时可以采用—种集成的开发环境。而且，您还能够从TIA的不断开发之中获益。目前的工程技术可以继续使用，而更新升级或设备扩充可以轻易完成，不会造成系统中断，使您能够在整个产品寿命期间进行安全的投资。这是一种面向现在和未来的解决方案。

提高生产效率

无论您是否打算实施—种较小的应用，或者规划—条精密、复杂的生产线，TIA解决方案平台都包含您所需要的全部元件，从过程控制系统的最小传感器到连接设备级与公司管理级的MES解决方案。

TIA在整个生产流程期间易于扩展和升级，使其适合于任何需求。

降低复杂程度

集成系统中所需的为数不多的软件块可以降低工程设计和设备保养与运行的复杂程度。例如：集成工程技术STEP 7 — 针对PLC(软件和硬件控制器)和SIMATIC PCS 7过程控制系统 — 能够使用现有技术来缩短时间和降低成本。

降低寿命周期内的成本

可以在寿命周期以内的各个阶段降低成本！其中两项实例为：因为拥有集成的工程系统，设备工程及其实施仅需较少的时间；而使用标准化产品可以降低零配件仓储、检修和维护的间接费用。





全集成自动化的一部分：SIMATIC PCS 7 — 面向所有工业领域的过程控制系统

加工工业获得成功的一大前提条件是：灵活快捷地对新的市场需求做出反应而不中止设备的运行。

面向未来的SIMATIC PCS 7过程控制系统是全集成自动化方案的一部分，能够帮助您应对这种需求。该系统的优点在设计和工程阶段已得到显著体现，而且也是安装和调试以及运行和保养期间的一大要素。因此，SIMATIC PCS 7能够在设备的整个寿命周期内提供最佳支持。

因为我们在连续开发期间非常重视各代系统之间的兼容性，因此，可以轻易实现系统的更新升级，并能够确保较高的投资安全性。

在目前的系统之中融入未来的需求：这正是本公司最新过程控制系统的优点所在。

SIMATIC PCS 7 — 一种面向所有工业领域的过程控制系统

SIMATIC PCS 7是一种面向所有工业领域的集成且质量一致的自动化解决方案，无论过程、生产或混合型工业以及制造或过程控制生产均涵盖在内。

这种概念及其体系结构使得设备在整个寿命周期内都能够高效运行，从规划、工程设计、调试、操作培训到检修和维护。SIMATIC PCS 7不仅能够处理基本生产过程之中的过程工程任务，而且能够处理所有层次级、上游和下游过程之中的自动化任务，诸如：从废水处理或电力分配到生产定位。

SIMATIC PCS 7 — 全集成自动化之中的过程控制系统

作为一种最新的过程控制系统，SIMATIC PCS 7具有典型的过程工程特性，构成了一种集成且质量一致的一体化系统。

SIMATIC PCS 7概览

- 基于标准的SIMATIC硬件和软件部件
- 采用PROFIBUS方便灵活地集成现场设备和驱动器
- 现代化的分布式客户机/服务器体系结构
- 质量一致且集成的安全技术，TUV*批准，可达AK6/SIL3等级
- 从小型实验室系统升级到机组级，可达60,000个测量点
- 混合操作标准和安全应用程序，在同一部可编程控制器上的高工作效率和高可靠应用
- 面向所有应用：过程、生产和混合工业
- 在各个层级上均具有冗余，能够提高可靠性
- 强大的HMI系统，具有基于SQL服务器的集成大容量外存储器
- 根据ISA S 88.01和FDA21 CFR第11部分的SIMATIC BATCH模块化批量系统
- 基于IEC 61131的全工厂范围中心工程系统
- 通过SIMATIC IT框架连接到MES/ERP级

* 德国技术监督局



横向集成

横向集成意味着在基本过程之中和上、下游过程之中都使用同样的标准软、硬件部件。其结果是可以显著降低工程设计、硬件和零部件的仓储、物流和员工培训成本。

垂直集成

对于用户而言，通过SIMATIC IT架构获得从MES级到现场级的集成通信以及IT方案的整合意味着：

生产和商业过程的整合

对市场变化较短的反应时间

因为信息流(例如，在保养方面)透明而具有较高的有效性

在设备的整个寿命周期内实现最佳的物流和供应链管理

超出过程自动化市场的需求 — SIMATIC PCS 7 — 一种真正的现代化DCS

HMI

- 多用户的HMI部件
- 大量的架构
- 客户机/服务器结构
- 冗余
- 在线修改

AS, I/O模块, I/O

- 热插拔(运行期间模块的插入和拆卸)
- 运行期间的扩展/修改
- 针对危险区域的I/O模块
- 冗余(控制器、模块和PROFIBUS)
- 集成的故障安全技术
- 整合智能化的现场设备/驱动器

通信

- 快捷的以太网和PROFIBUS DP/PA
- 光纤交换技术
- 冗余(系统和现场总线)
- 在线可扩展性

工程设计

- 泛系统的高性能中心工程系统
- 具有输入/输出功能的工程设计
- 全面有效的工程设计，具有面向图形和PLT的工具
- 使用集成的SIMATIC PDM工程设计成套工具对智能化现场设备进行集中参数化
- 软件模拟和测试
- 跟踪功能
- 分布式并行工程设计

批处理

- 以设备为中心的配方
- 根据ISA S 88.01的分级配方
- 可以从小型设备升级到大型设备 — 针对单用户系统或客户机/服务器体系结构
- 冗余
- 21 CFR第11部分，跟踪检查，存取保护、电子签名
- 在HMI系统和工程系统中的全部集成化

投资安全性和成本有效性 —— 在设备的整个寿命周期内

使用SIMATIC PCS 7能够保障您的投资，并使您在未来的开发中受益，这是因为PCS 7能够提供：

您所需要的可升级性

SIMATIC PCS 7的主要优点之一是拥有针对任何型号设备的灵活性。这种集成的系统平台能够灵活地应用于较小的系统和特大型设备组态或大型机组。因此，SIMATIC PCS 7尤其适合于对某一个具体的生产地点进行标准化。

集成的控制系统平台，即：通过可以重复使用的应用工程、人员技能甚至部件更换来降低扩展成本。

最适当地适应相关型号的设备，即：随着设备配置和控制系统的发展，不需要成本高昂的备用容量。

开放的体系结构

该系统对公司现有体系结构的整合(从IT级到传感器技术)说明其可以实现所有投资保护！而经济实惠的自动化则意味

着全工厂范围的集成自动化。SIMATIC PCS 7基于最新而且最具创新性的标准技术，诸如Windows，OPC，PROFIBUS和快速以太网等。这使得有可能整合来自其它生产商的设备和系统，并且使SIMATIC PCS 7能够对信息技术领域开放。

完全符合国际工业标准

在设备控制级对其它软件包进行简便快速的整合

因为使用具有网络能力的接口标准，可以对来自不同视窗应用的过程数据进行跨销售商的交换

使用较高级规划工具对数据的输入/输出进行连接

使用TCP/IP通信的以太网

通过HART，PROFIBUS DP/PA集成智能传感器/激励器

使用方便用户的高级语言创建用户块

用于集成简便的激励器/传感器的AS-接口

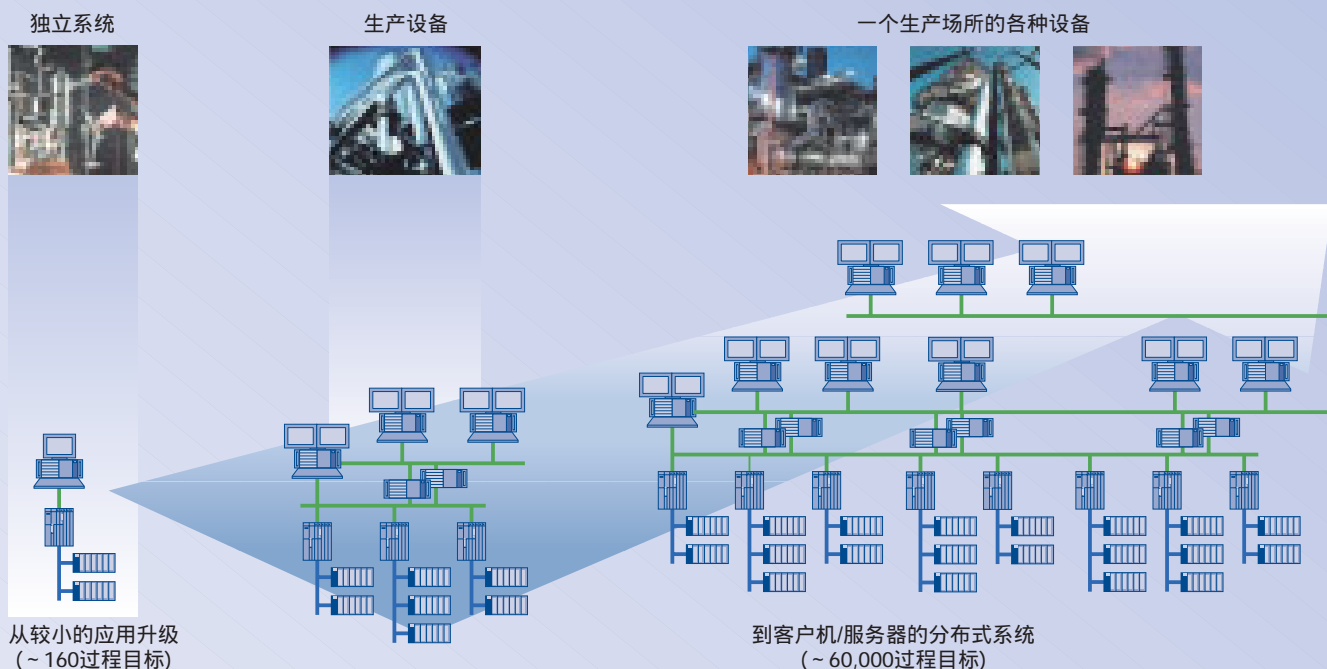

使用SIMATIC IT对IT领域进行整合

对于设备拥有者而言，当今的信息技术(IT)、过程数据管理和生产 — 规划系统是降低成本和进行过程优化的重要杠杆。因此，过程自动化系统与MES系统和ERP系统(例如: SAP/R3)的融合就具有重要的作用。因为拥有开放和集成的系统平台，SIMATIC PCS 7提供了针对过程自动化、设备控制和公司管理级进行垂直集成的前提条件。

使用SIMATIC IT技术平台对所有业务过程进行集成和同步化处理

通过SIMATIC IT对从控制级到MIS/MES级进行集成

对以销售商为中心的IT产品进行集成

在现有IT方案中进行免故障集成

结果：更短的反应时间和更大的透明度为做出更加可靠的决策奠定了基础！

使用@PCS 7和OPC可以获得全公司的过程数据

可以在整个公司中提供过程数据和档案数据 — 而无须考虑其位置。所有过程数据都能够任何桌面查阅、分析并作随后处理。

对客户机/服务器应用程序开放

集成第三方的产品

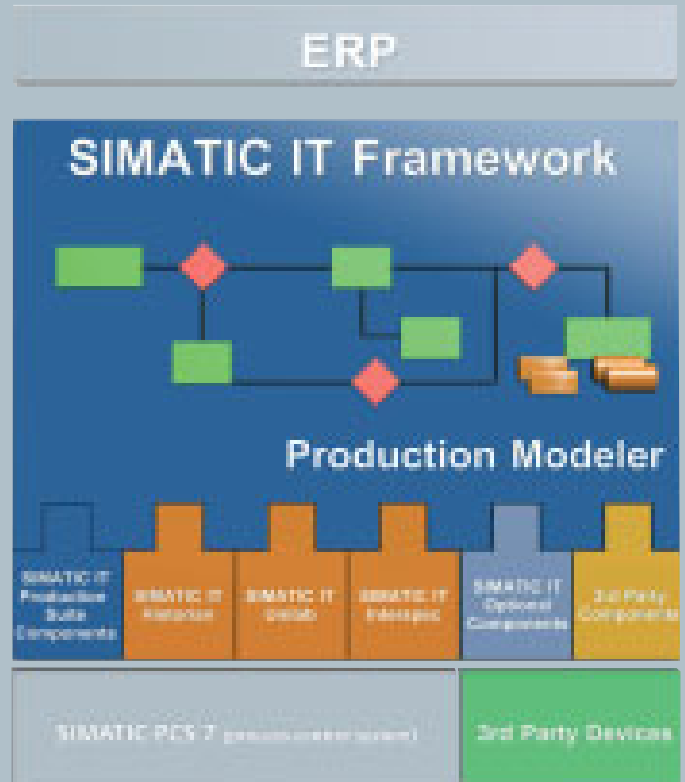

SIMATIC PCS 7系统体系结构

SIMATIC PCS 7过程控制系统提供了你所需要的过程自动化的各种内容——并作为全集成自动化方案的一部分来运行。所有部件都非常匹配，并可以进行集成以便建立一个质量一致的控制系统：

灵活并且方便用户的工程系统是一种通用工具，可用于过程控制系统的所有组态任务和所有部件。

HMI系统是一种过程视窗。操作人员和设备人员能够跟踪过程、修改配方或配料程序以及更改现有数值。

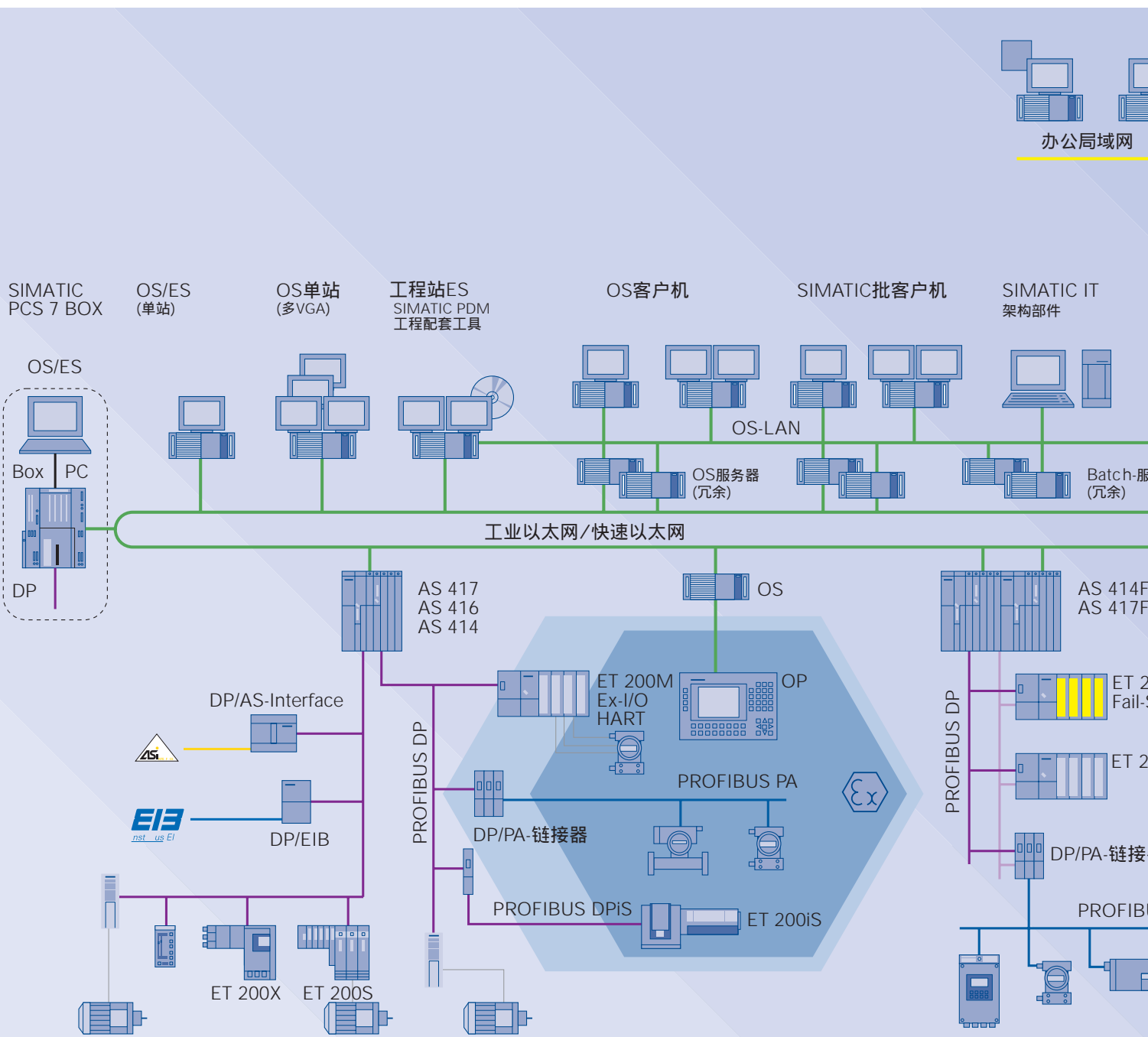

SIMATIC PCS 7自动化系统可以提供解决自动化和控制任务所需的所有功能 — 根据不同的性能和安全级别

可以使用SIMATIC BATCH简便地实现配方控制批处理, 提供从简单的单线/单产品过程到复杂的多线/多产品过程的任何任务的灵活解决方案。

SIMATIC PCS 7使用工业以太网和PROFIBUS标准进行通信。

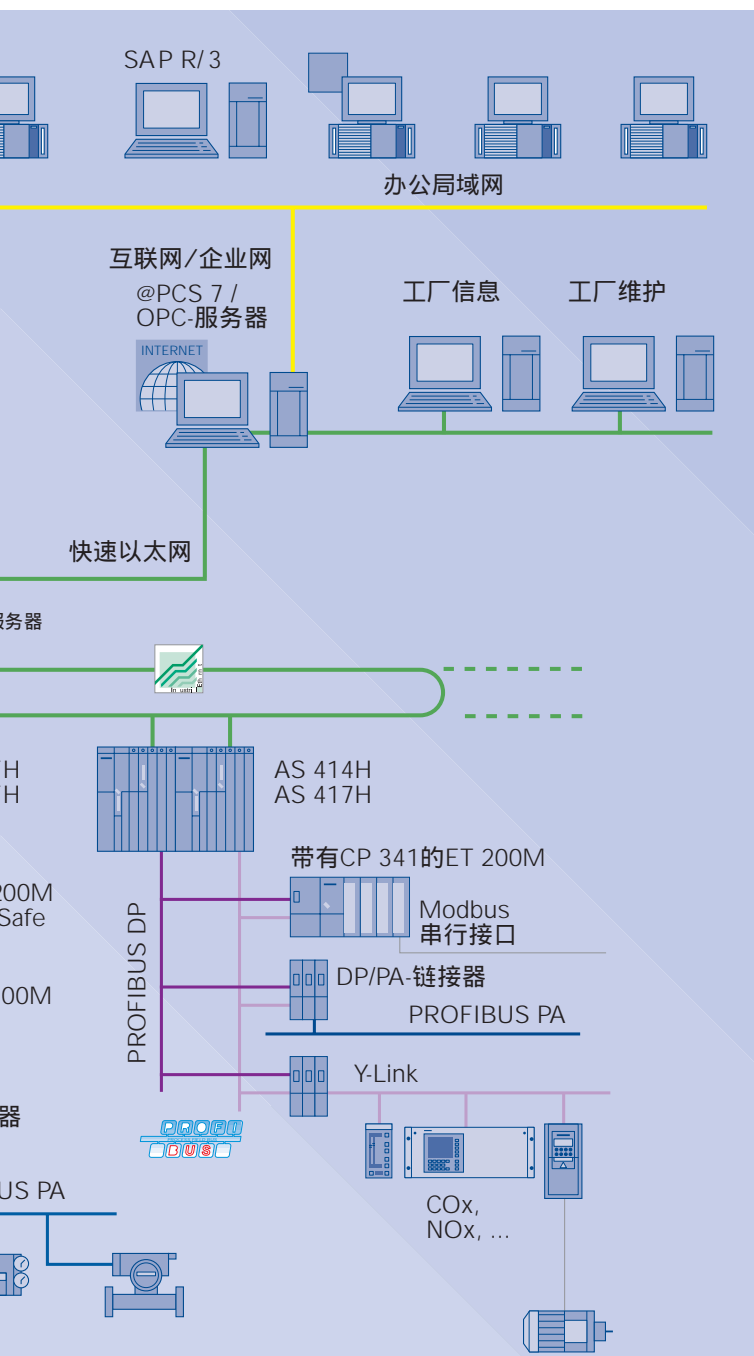

SIMATIC-I/O接口和与现场设备的出色链接

SIMATIC PCS 7的优化旨在对过程控制系统中的分布式现场设备加以集成, 并依赖PROFIBUS技术使其成为可能。

PROFIBUS简单、稳定而且可靠, 可应用于全球范围的加工和生产行业以及混合型工业的所有领域, 包括物流的输入和输出以及基本和辅助过程。PROFIBUS-PA用于实现危险区域的本征安全应用。DP/PA链路模块和耦合器使得一起使用PROFIBUS-PA和PROFIBUS-DP成为可能。

除了现场设备的较低采购成本、服务成本和免故障更换以外, PROFIBUS技术还可以提供其它许多重要的优点, 例如:

- 通过使用SIMATIC PDM对集中式现场设备进行简便的工程设计(PROFIBUS-DP/PA和HART), (包括跨销售商在内), 可以降低组态成本

- 因为配线较少, 设备结构简单, 并且可以简便地进行诊断, 因而可以降低服务成本

- 在SIMATIC PCS 7系统对现有的现场设备进行方便用户的集成 — 以实现更大的投资安全



SIMATIC BATCH — 灵活的批处理自动化

在加工行业中，不连续的过程(通常是指离散过程或批处理)，日渐具有重要的作用，其中一项原因就是较短的产品寿命周期。为此，目前的新型设备通常为多用途设备，即：作为批量设备进行设计构思和实现。这种过程的自动化极为灵活，而生产技术取决于程序或配方。灵活使用这些设备的经济与技术任务要求控制系统具有极大的灵活性。

SIMATIC PCS 7过程控制系统提供了一种针对批量自动化：SIMATIC BATCH所有要求的重要解决方案。

SIMATIC BATCH批量方案基于SIMATIC PCS 7，具有一种模块化的系统结构。因为拥有灵活的可升级性，这种方案可以很好地应用于任何类型的设备之中，这正是它可以有效地用作单一用户系统或用于现代客户机/服务器体系结构的原因所在。批服务器也可以进行组态，以获得更高的有效性。

面向过程的配方生成

简便、快捷并且极少产生误差——设备型号上可以显示符合ISA S 88.01的分级配方结构：

子设备之中针对控制过程/生产的子配程序

使用技术设备来完成工业任务/功能的配方操作/配方功能

以子设备为中心的配方

这种集成概念支持对子设备为中心的配方进行方便用户的生成。对于类似的子设备仅需一种配方即可(!)，这可以最大限度地减少工程设计，并且在进行验证时能够带来许多好处。

向用户提供了子设备分布配置的各种策略，允许其针对各自的设备选择完善的解决方案。这可以确保灵活并且最适当地使用设备能力。

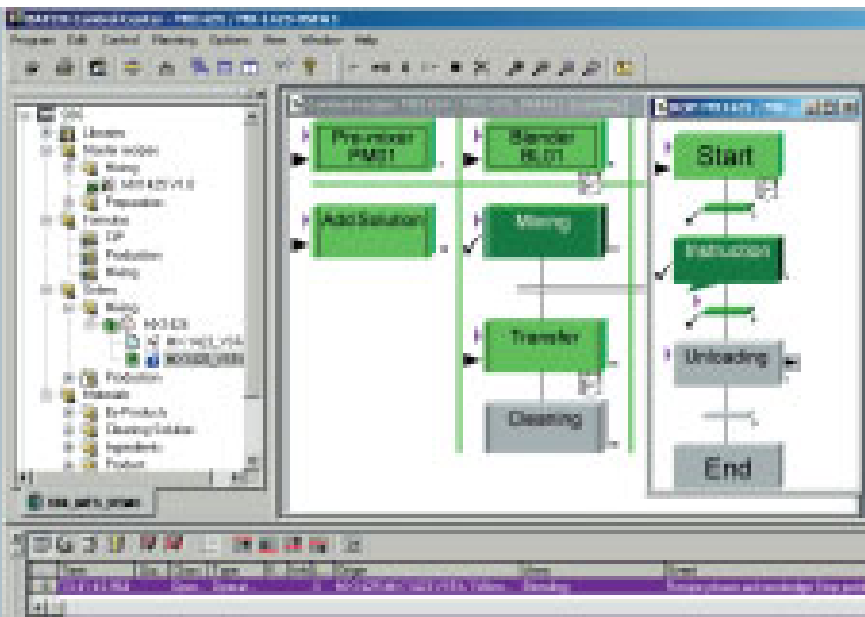

针对配方操作的用户库(ROP)

这种库提供了方便用户的配方操作管理支持。配方程式中还包含配方操作，可以用作一种参考基准，使得有可能对其进行集中修改。这可以降低工程的间接费用和验证费用(在需要验证的设备中比较重要)。解决这一参考基准允许配方操作构成配方程式的一个灵活的组成部分，并且也能够对其进行独立的集中修改。

集成SIMATIC BATCH

对用户而言，在设备的可视化系统中全部集成SIMATIC BATCH意味着可以进行方便用户的处理、安全操作指导和对过程干扰进行快速的反应。全方位的批量报告(基于XLM的大容量外存储器)可以确保生产的透明度。

将SIMATIC BATCH全部集成到SIMATIC PCS 7工程系统中能够重复使用工程数据，并且进行集中修改。一旦输入，则工程数据始终有效，无需再次输入。这可以节约时间并减少错误。

通过SIMATIC IT架构中的一个标准接口可以支持与主机IT级(MIS/MES)的链接。开放式的API接口还能够针对具体客户进行扩展。

最佳适应设备需求

客户机/服务器体系结构允许最佳地适应设备需求。一个冗余的批服务器能够确保高有效性，不会造成成批数据丢失，并且能够轻易实现成批数据的自动匹配。

21 CFT 第11部分 符合性

验证

为了保持质量标准和获得营销和法定要求，设备验证的需求正在与日俱增。

可重复生产具有特别重要的作用，尤其是在多产品或多流水线的环境之中。

SIMATIC BATCH可以根据21 CFT第11部分为您提供大量的功能。

跟踪检查(在线和离线)功能为用户提供了配方变更和配方操作变更的日志，这些变更在生产和操作员输入时以单元控制级进行变更，使得有可能在任何必要的时候重复生产过程。

通过基于Windows2000的中心用户管理器可以提供存取保护功能。

电子签名可以确保无纸化生产。

因为可以使用系统中心格式(XML)对生产数据进行存档，因而生产文件也可以实现无纸化。



简便进行移植 — 交换

过程控制系统的基础性安装意味着可以在硬件和应用软件以及对操作和维修人员有用的复杂技能方面进行大量的投资。因此，未来系统的过渡(也被称为移植)战略目标必须是对现有的基础逐步进行更新升级，而且不造成系统中断。与此同时，必须长期进行投资保护。

基于在过程自动化领域长达20年的经验，西门子公司提供了移植到SIMATIC PCS 7的最佳移植解决方案，从而使西门子老式控制系统和非西门子控制系统的用户能够将全集成自动化的优点应用于各自的过程。这包括：缩短产品上市时间，较高等度的投资安全和更高的生产效率。

移植产品和服务

除了硬件和软件部件以外，大量的移植产品还包括：应用软件变换、现场变换或整套设备移植的服务。

移植的成功很大程度上取决于：

最适合客户需求和所述设备各种环境的技术解决方案。

对解决方案进行高质量、快捷和有计划的变更。

多年以来，西门子公司一直证明其拥有这种能力，能够成功完成大量的移植项目。本公司的专业人员拥有大量国内外工程设计、调试和服务经验。

他们可以提供并研究移植选择方案、分析有争议的设备、提供咨询并制定详细的报价单。

客户的一大重要需求就是尽可能减少设备的故障停机时间。这要求进行精确的规划。本公司的专业人员可以与客户一起有组织地协调实施免故障的所有活动。

作为“技术提供者”，应用软件代表整体投资方案的较大部分，从而使新系统领域的转换质量成为移植获得经济成功的一个重要标准。西门子公司开发的最新移植工具可以保证稳定的软件质量、可靠性和可重复生产性。

现在，也有可能针对非西门子的过程控制系统进行移植开发，从而允许这些产品的用户从转换到SIMATIC PCS 7的移植解决方案中获益，而且也能够从生产过程的全集成自动化方案的许多优点之中获益。



对设备整个寿命期间的移植进行优化：

设计和工程

安装和调试

运行

维护

更新和升级

在线支持

这种一种基于因特网的全方位信息系统，可以全天候提供各种信息，包括：从服务的產品支持到车间支持工具。

技术支持

能够针对本公司的产品和系统帮助处理技术问题和提供各种各样的服务。

技术咨询

针对您的项目帮助规划和设计一种概念；针对产品和系统从咨询服务的实际分析和目标定义到开发自动化解决方案提供支持。

组态和软件工程设计

针对自动化项目从组态到变更服务、帮助进行组态和开发。

现场服务

现场调试和维护服务——确保有效性的一项重要前提条件。

维修和更换部件

我们可以提供全方位的维修和零部件更换服务，以保证机器或自动化系统在运行阶段最大的操作安全性和可靠性。

优化和更新

为了提高生产效率或降低项目成本，我们从各个方面提供优化和更新的高质量服务。

过程安全 — 正是您所需要的安全

在加工行业中，安全是首当其冲的重要事项。西门子是自动化系统的几大提供商之一，能够在一种过程自动化系统之中提供全部集成的安全和控制。一套集成系统在连续进行自我测试和自我诊断的同时，必须能够确保必要的安全性。归根到底，不间断的过程始终是最优先考虑的事项。

20多年来，西门子一直在开发和实施过程安全的可编程电子系统，其中包括：紧急停车系统、窑炉管理系统和火灾与气体探测系统。

每个项目在具体的安全等级、冗余度、输入/输出计数和通信方面的需求各不一样。为此，西门子提供了各种合格产品，能够满足您的特殊应用需求。

西门子的过程安全产品属于并且应当是方便用户的产品。您根本无须在集成问题上花费丝毫时间。

本公司的产品可以提供简单而且成本低廉的创新性方案，可以确保设备的较高安全性和有效性。我们的产品还可以提供最为先进的集成化自测试技术。不需要复杂的人工测试或评估软件来满足认证要求。

此外，我们的安全系统是西门子全集成自动化的一个组成部分。这意味着我们能够对工业安全和控制进行极为出色的免故障整合。

例如：集成安全 — 全集成自动化的安全内容

为避免潜在的危险，机器人、机器和设备需要一种涵盖各种情况的完整概念和一系列产品，而无论安全需求是否简单或极为复杂。来自西门子的“集成安全”针对标准自动化系统提供了一种统一的安全链 — 可以在所有层级上进行集成，包括不连续生产以及加工工业和混合型工业。

例如：从SIMATIC PCS 7到SIMATIC S7-400FH的自动化系统

在可编程的安全系统中，SIMATIC S7-400FH可以保证最大限度的安全性和有效性。通过与SIMATIC PCS 7过程控制系统一起使用，它能够实施强大而且灵活的解决方案，以用于集成的控制和安全应用。

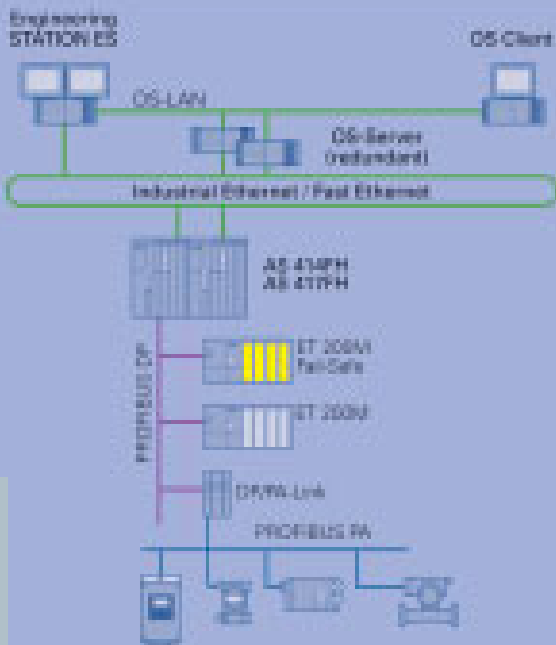

来自西门子的过程安全：

因为降低了硬件和安装的间接费用而具有较高的效率

将安全系统和标准自动化集成到一个一体化的系统之中

使用标准现场设备的故障安全通信

因为使用标准软件(即使针对故障安全技术)而极大地降低了工程间接费用

快速有效的诊断功能，以获得机器设备的最大有效性

产品、系统、解决方案和服务 — 均来自同一渠道

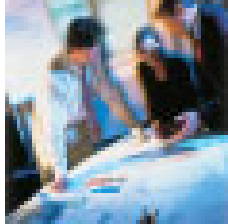

服务

选择SIMATIC PCS 7过程控制系统的用户能够享受遍布全球的快速、可靠和一流的服务。无论您需要何种服务，在全球范围内均能够快速取得联系，而不需要大量繁琐的手续。

适当的培训 — 针对您的确切需求

当需要最有效和最为快捷地运用过程控制系统时，适当的培训大有裨益。无论您是否正从PLC领域“进行转移”，或者仅仅打算涉足过程自动化领域或者已经介入这一领域，我们都能够为您提供面向目标群体的专业化培训。

在本公司位于全球各地60多个国家的培训中心内，您能够充分掌握SIMATIC PCS 7系统或者拓展目前的专业技术。无论您是否参加了一个标准课程或一个特殊的用户培训课程，SIMATIC培训课程都可以进行快速的资格评定并且直接从生产商那里获得广泛的专业技术 — 模块化结构并极具实用性。或者，您可以按照自己的意图选择系统专家对使用的设备提供一对一的适当培训。

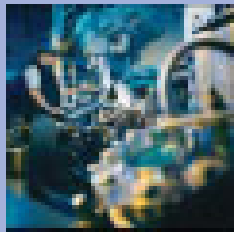
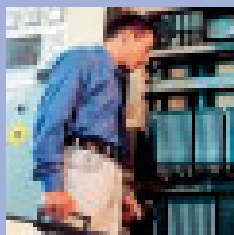
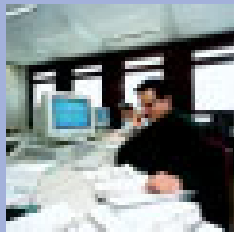

我们的服务包括：

咨询服务

- 针对各方面的自动化问题提供咨询

支持服务

- 热线服务
- 配置和调试支持
- 有关文件编制的问题
- 提供服务工具

按需服务

- 无论何时需要都可提供服务
- 24小时服务
- 人员支持或分配

零部件更换服务

- 更换所有产品的零部件
- 全球范围内交付替换零部件，包括特快专递
- 维修服务

现代化更新升级服务

- 针对变换和扩展提供合格的咨询服务
- 设备现代化更新升级

维护服务

- 检修和维护

北京
北京市朝阳区望京中环南路7号
邮政信箱: 8543
邮政编码: 100102
电话: (010) 6472 1888
传真: (010) 6473 9213

济南
山东省济南市舜耕路28号
舜华园商务会所5楼
邮政编码: 250014
电话: (0531) 266 6088
传真: (0531) 266 0836

西安
中国西安长乐西路8号
香格里拉金花饭店310/312室
邮政编码: 710032
电话: (029) 8324 5666
传真: (029) 8324 8000

天津
天津市和平区南京路189号
津汇广场写字楼1908室
邮政编码: 300051
电话: (022) 8319 1666
传真: (022) 2332 8833

青岛
青岛市香港中路76号
青岛颐中皇冠假日酒店4楼
邮政编码: 266071
电话: (0532) 573 5888
(0532) 571 8888
传真: (0532) 576 9963

郑州
郑州中原中路220号
裕达国贸中心写字楼2210室
邮政编码: 450007
电话: (0371) 771 9110
传真: (0371) 771 9120

唐山
河北省唐山市路北建设北路99号
火炬大厦1505房间
邮政编码: 063020
电话: (0315) 317 9450/51
传真: (0315) 317 9733

太原
中国太原市府西街69号
国际贸易中心西塔1109B室
邮政编码: 030002
电话: (0351) 868 9048
传真: (0351) 868 9046

乌鲁木齐
乌鲁木齐市西北路39号
邮政编码: 830000
电话: (0991) 458 1660
传真: (0991) 458 1661

呼和浩特
内蒙古呼和浩特市乌兰察布西路
内蒙古饭店15层1502房间
邮政编码: 010010
电话: (0471) 6938888-1502
传真: (0471) 6203949

洛阳
河南省洛阳市中州西路15号
洛阳牡丹大酒店4层415房间
邮政编码: 471003
电话: (0379) 4680291/92/93
传真: (0379) 4680296

兰州
甘肃省兰州市东岗西路589号
锦江阳光酒店21层2111室
邮政编码: 730000
电话: (0931) 8885151
传真: (0931) 8810707

沈阳
辽宁省沈阳市和平区南京北街206号
城市广场写字楼第二座14至15层
邮政编码: 110001
电话: (024) 2334 1110
传真: (024) 2334 1107

大连
大连市西岗区中山路147号
大连森茂大厦8楼
邮政编码: 116011
电话: (0411) 369 9760
传真: (0411) 360 9468

哈尔滨
哈尔滨市香坊区中山路93号
保利科技大厦511室
邮政编码: 150036
电话: (0451) 8239 3129
传真: (0451) 8228 2828

长春
吉林省长春市西安大路9号
长春香格里拉大饭店809室
邮政编码: 130061
电话: (0431) 898 1100
传真: (0431) 898 1087

上海
上海市浦东新区浦东大道1号
中国船舶大厦7-11楼
邮政编码: 200120
电话: (021) 5888 2000
传真: (021) 5879 3104

长沙
湖南省长沙市五一大道456号
北亚时代2101房
邮政编码: 410011
电话: (0731) 446 7770
传真: (0731) 446 7771

南京
南京中山东路90号
华泰证券大厦20层
邮政编码: 210002
电话: (025) 8456 0550
传真: (025) 8451 1612

无锡
无锡市中山路218号
无锡锦江大酒店25楼
邮政编码: 214002
电话: (0510) 273 6868
传真: (0510) 276 8481

杭州
杭州市西湖区杭大路15号
嘉华国际商务中心 1710室
邮政编码: 310007
电话: (0571) 8765 2999
传真: (0571) 8765 2998

无锡
无锡市中山路218号
无锡锦江大酒店25楼
邮政编码: 214002
电话: (0510) 273 6868
传真: (0510) 276 8481

合肥
合肥市芜湖路199号
诺富特齐云山山庄805室
邮政编码: 230001
电话: (0551) 288 6683
传真: (0551) 288 8357

宜昌
湖北省宜昌市东山大道95号
清江大厦2011室
邮政编码: 443000
电话: (0717) 631 9033
传真: (0717) 631 9034

徐州
徐州市彭城路93号
泛亚大厦18层
邮政编码: 221003
电话: (0516) 370 8388
传真: (0516) 370 8308

武汉
湖北省武汉市汉口江汉区
建设大道709号建银大厦18楼
邮政编码: 430015
电话: (027) 8548 6688
传真: (027) 8548 6668

广州
广东省广州市先烈中路69号
东山广场16-17层
邮政编码: 510095
电话: (020) 8732 0088
传真: (020) 8732 0084

福州
福建省福州市东街96号
东方大厦15楼
邮政编码: 350001
电话: (0591) 8750 0888
传真: (0591) 8750 0333

南宁
广西省南宁市七星路137号
广西外经贸大厦27层北
邮政编码: 530022
电话: (0771) 210 9056
传真: (0771) 210 9051

深圳
广东省深圳市华侨城
汉唐大厦9楼
邮政编码: 518053
电话: (0755) 2693 5188
传真: (0755) 2693 4245

东莞
广东省东莞市南城区宏远路1号
宏远大厦1505室
邮政编码: 523087
电话: (0769) 242 2525
传真: (0769) 242 2575

南昌
江西省南昌市沿江北路88号
宏远大厦1505室
邮政编码: 330088
电话: (0791) 673 8701
传真: (0791) 673 8723

成都
四川省成都市人民南路
二段18号川信大厦18/17楼
邮政编码: 610016
电话: (028) 8619 9499
传真: (028) 8619 9355

重庆
重庆市渝中区邹容路68号
大都会大厦18层08A-11
邮政编码: 400010
电话: (023) 6382 8919
传真: (023) 6370 2886

昆明
云南省昆明市青年路395号
邦克大厦26楼
邮政编码: 650011
电话: (0871) 315 8080
传真: (0871) 315 8093

售后维修服务中心
西门子工厂自动化工程有限公司(SFAE)
北京市朝阳区东直门外京顺路7号
邮政编码: 100028
电话: (010) 6461 0005
传真: (010) 6463 2976

上海西门子工业自动化有限公司(SIAS)
上海市中山南二路1089号
徐汇苑大厦22-25楼
邮政编码: 200030
电话: (021) 5410 8666
传真: (021) 6457 9500

技术培训 热线电话
北京: (010) 6439 2860
上海: (021) 6281 5933-116
广州: (020) 3761 9458, 8732 0088-2279
武汉: (027) 8548 6688-6400
沈阳/哈尔滨: (024) 2294 9880, 2294 9886
重庆: (023) 6382 8919-3002

技术资料 热线电话
北京: (010) 6472 1888-3726

技术支持与服务热线
北京: (010) 6471 9990
传真: (010) 6471 9991
E-mail: adscs.china@siemens.com
Web: www.ad.siemens.com.cn/service

用户咨询热线
北京: (010) 6473 1919
传真: (010) 6471 9991
Email: ad.calldesk@siemens.com

亚太技术支持(英文服务)
及软件授权维修热线
北京: (010) 6475 7575
传真: (010) 6474 7474
Email: adsupport.Asia@siemens.com
网站: www.ad.siemens.com.cn

西门子(中国)有限公司
自动化与驱动集团

西门子版权所有
如有改动,恕不事先通知

www.ad.siemens.com.cn

订货号: E20001-A5800-C400-V2-5D00
1452-P902535-11045